

Sécurité lors du montage et du démontage d'échafaudages de façade

Unissons nos efforts!

Étapes de montage

- 0 Fondation et 1^{er} platelage
 - 1 1^{er} étage
 - 2 Escalier
 - 3 2^e étage
 - 4 Ancrages
 - 5 Escalier
- Montage ↓
Démontage ↑

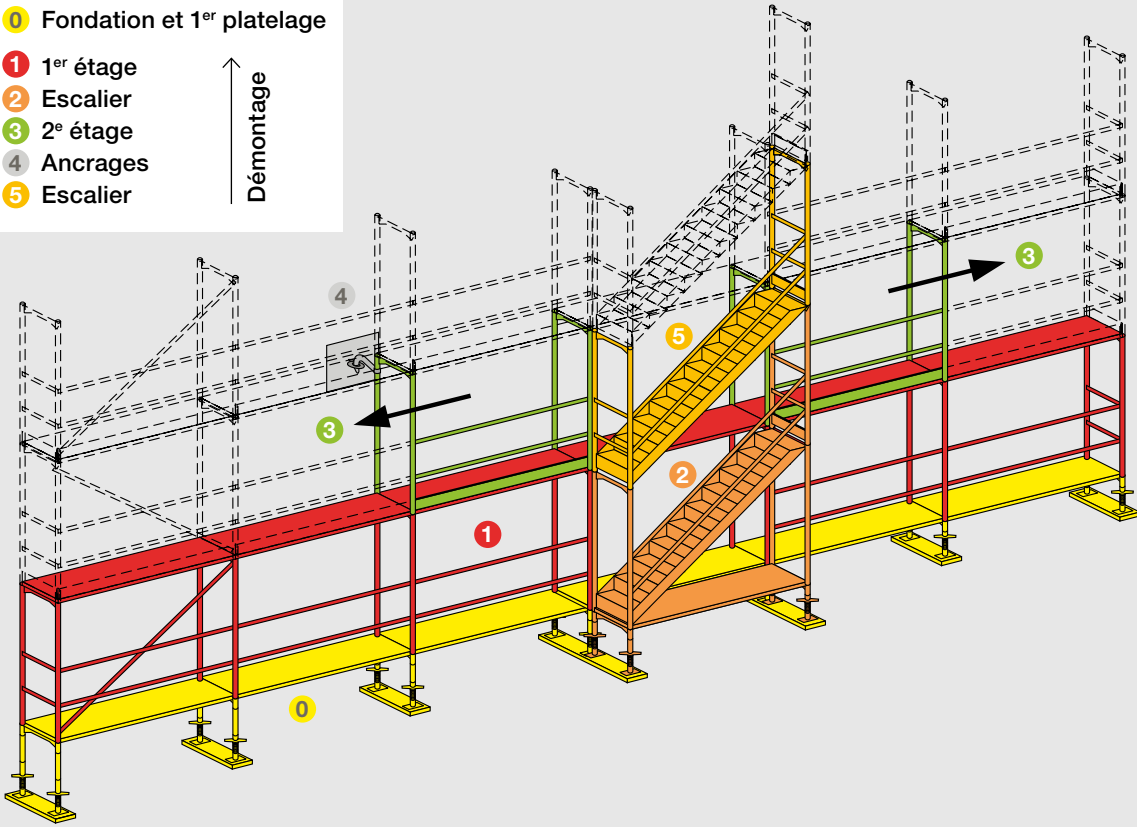

Aménagement des postes de travail

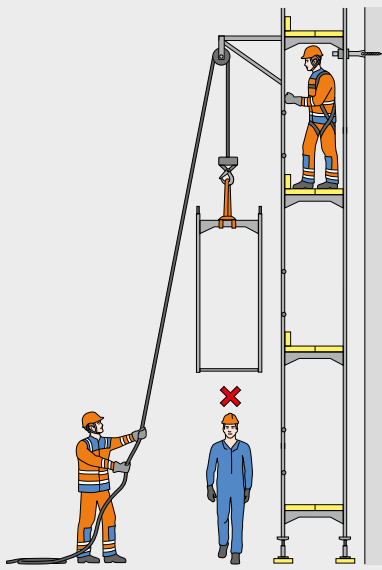

0 Fondation et 1^{er} platelage

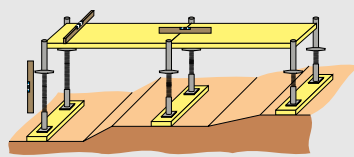

Distance par rapport à la façade

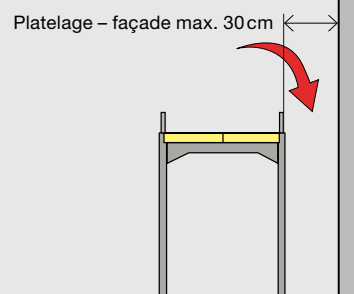

3 Garde-corps périphériques à l'avancement

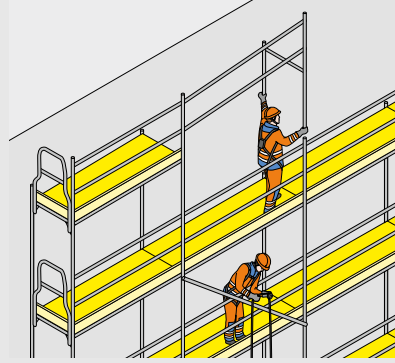

3 Assurage permanent avec des EPI antichute

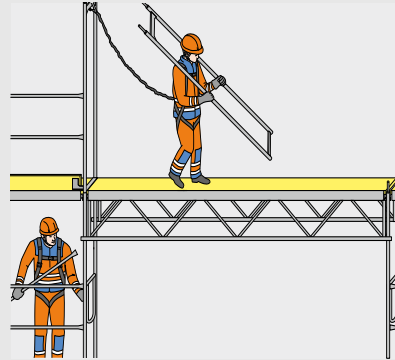

3 Garde-corps intérieur (constructions à ossature)

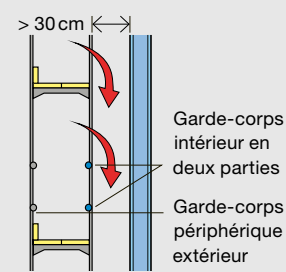

Travaux sur les toits

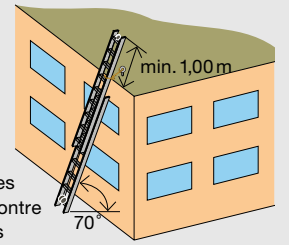

Protéger les échelles contre les risques de glissement et de basculement

Toits plats < 10°

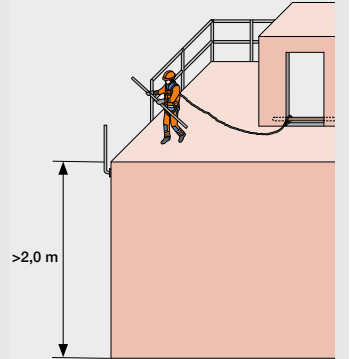

Toits pentus ≥ 10°

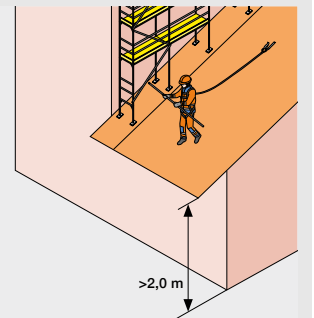

Surface non résistante

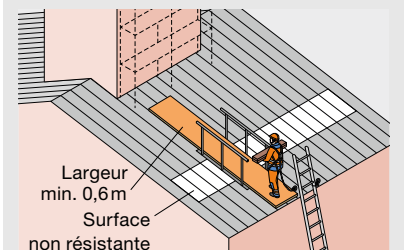

Équipements de protection individuelle

Vêtement de signalisation à haute visibilité



Lunettes de protection



Chaussures de sécurité montantes



Gants



Casque avec jugulaire



Dangers émanant de l'environnement

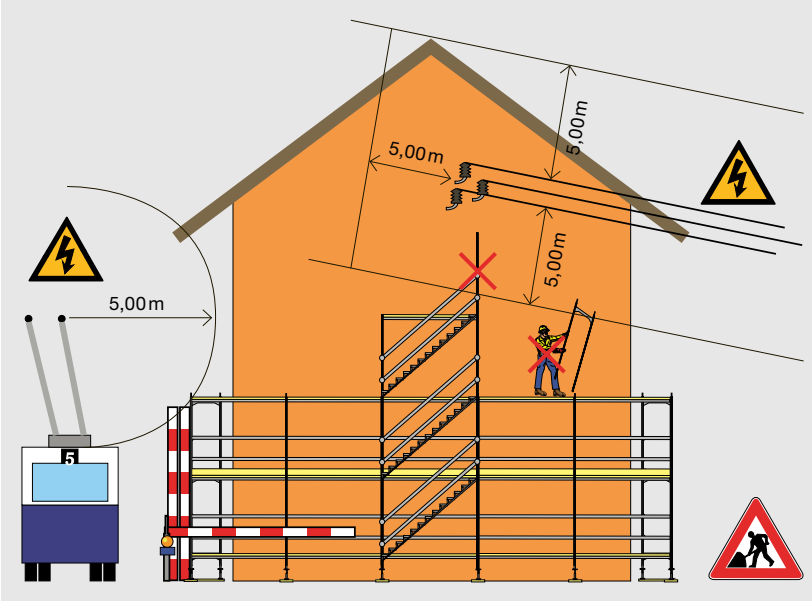

Numéros d'appel d'urgence

- 1 Ambulance Tél. 144
- 2 Pompiers Tél. 118
- 3 Police Tél. 117
- 4 Chef

Transport

Arrimage des charges

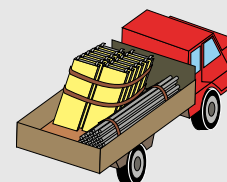

Accessoires de transport

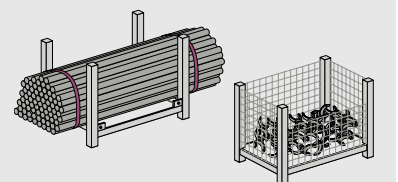

Communication par signes

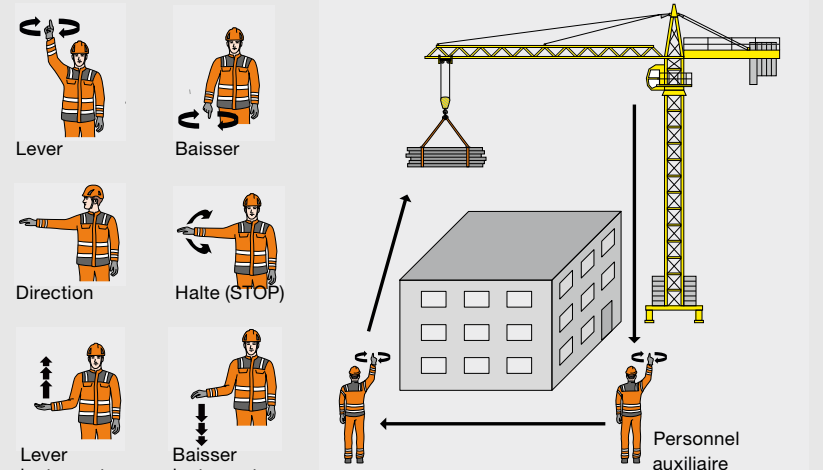

Soulever et porter

